

ESTUFA A GAS
AL-GS13

ALLIED
SU ALIADO EN EL HOGAR

 eco - Logic Technology

 eco - Logic Technology

FABRICADO PARA ALLIED POR
ALPHATECH INTERNATIONAL PRODUCTS LIMITED
DIRECCIÓN: BUILDING 2, TIANYI LOGISTIC CENTRE,
DONG FENG TOWN, ZHONGSHAN CITY, GUANGDONG, CN.

ALLIED
SU ALIADO EN EL HOGAR



Descubre más productos
ingresando a nuestra web
www.allied.com.uy



INSTRUCCIONES DE USO

FABRICADO PARA ALLIED POR
ALPHATECH INTERNATIONAL PRODUCTS LIMITED
DIRECCIÓN: BUILDING 2, TIANYI LOGISTIC CENTRE,
DONG FENG TOWN, ZHONGSHAN CITY, GUANGDONG, CN.

MEDIDAS DE SEGURIDAD

1. Utilice la estufa de acuerdo con las instrucciones de usuario incluidas en el producto. Guarde estas instrucciones en un lugar seguro.

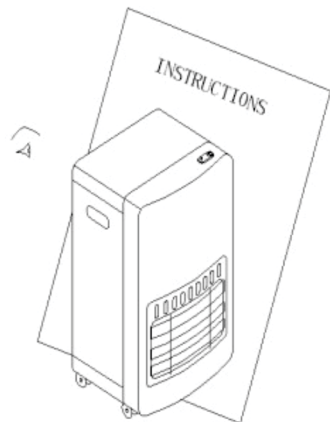

2. NO coloque ropa u otros materiales sobre el calentador. Además del peligro de incendio, su presencia podría afectar a la eficiencia del aparato.

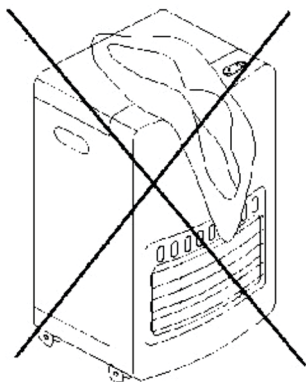

3. No coloque cerca de sillones, telas, ropa de cama y otros muebles.

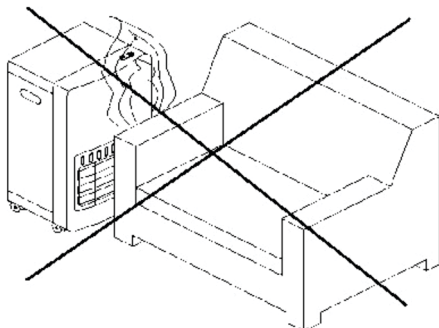

4. No mover de una habitación a otra mientras está en funcionamiento.

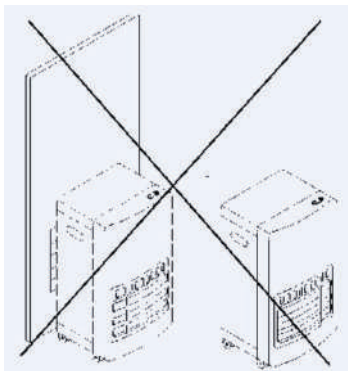

5. No coloque junto a pared, cortinas y otros materiales inflamables. Respete siempre una distancia mínima con otros objetos de 20 cm laterales y 150 cm frontales. La cara frontal debe mirar siempre al centro de la habitación. Tenga máxima precaución si la estufa está sobre ruedas, podría girar fácilmente si es golpeado por un niño o un perro, etc.

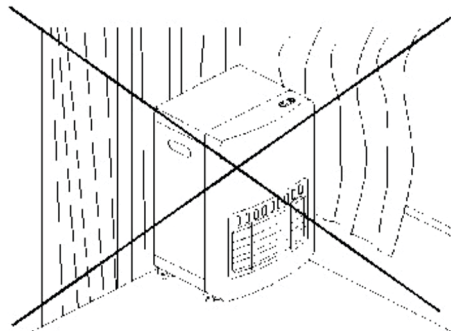

6. Si hay fuga de gas cierre la bombona de gas. No desconecte el regulador. Apague todas las llamas. Revise las conexiones. Gire lentamente el gas y pase un cepillo humedecido con agua y jabón por las conexiones. Donde se formen burbujas hay una fuga de gas. Si se confirma la fuga de gas llame al servicio de emergencias. No use la estufa de nuevo hasta que haya sido inspeccionado por un técnico profesional.

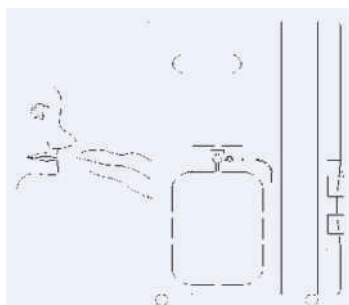

POSIBLES PROBLEMAS Y SOLUCIONES

PROBLEMA	CAUSA	SOLUCIÓN
El piloto no se enciende automáticamente.	No hay chispas a través del espacio entre electrodos.	a) Asegúrese de que el encendido eléctrico funciona correctamente. b) Compruebe que el cable eléctrico no esté dañado.
El piloto no se encenderá automáticamente pero los puntos (a) a (e) son satisfactorios y el piloto se encenderá con una cerilla.	Posición incorrecta de la chispa en relación con el flujo de gas piloto.	Vuelva a colocar la bujía de modo que la chispa salte a través del flujo de gas.
El calentador no permanecerá encendido cuando se libere la presión del botón de encendido.	La válvula electromagnética se cierra mientras el calentador está encendido.	(c) Asegúrese de que la termocupla esté ubicada en la llama piloto. (d) Asegúrese de que haya una buena conexión entre la termocupla y la válvula. (e) Compruebe la termocupla. (f) Válvula electromagnética de retención. (por el militar)
Después de cambiar a la posición máxima con las tres placas encendidas. Una o más placas aparecen por debajo de lo normal intensamente.	(a) Chorros bloqueados. (b) Tubo de alimentación parcialmente bloqueado.	(a) Retire y limpie el chorro bloqueado. (b) Retire el tubo de suministro, retire los chorros y sople a través del tubo.
Dificultad en el encendido cruzado desde la posición 1 a la posición 2 o 3.	(a) Una corriente de aire dirigida lejos de la primera placa. (b) Posición de la llama piloto.	(a) Cambie la ubicación del aparato para que no se vea afectado negativamente por las corrientes de aire. (b) Coloque el piloto de manera que la llama incida en la esquina inferior de la segunda placa y en la primera placa.
Olor a combustión.	Falta pieza de arcilla refractaria cerámica.	Inspeccionar el perímetro de cada placa y localizar el lugar donde se haya desplazado algo de arcilla refractaria. Acuda al servicio local.

LA REPARACIÓN DEBE SER REALIZADA ÚNICAMENTE POR PERSONAL AUTORIZADO.

VENTILACIÓN: UTILÍCELO ÚNICAMENTE EN UNA HABITACIÓN BIEN VENTILADA.

NO UTILIZAR EN VEHÍCULOS DE OCIO COMO CARAVANAS O AUTOCARAVANAS.

CARACTERÍSTICAS TÉCNICAS

Calentador doméstico sin chimenea, móvil, equipado con interruptor anti-vuelco, sistema de agotamiento de oxígeno y dispositivo de supervisión de llama.

NO CAMBIE EL CILINDRO DE GAS EN PRESENCIA DE LUZ DESNUDA.

ESTE APARATO REQUIERE LA INSTALACIÓN POR PARTE DE UNA PERSONA COMPETENTE.

Estufa a Gas Doméstica		 2531-23			
Modelo:	AL-GS13				
Categoría:	I3+	I3B/P	I3B/P	I3B/P	
Tipo de quemador:	Quemador atmosférico				
Medida del inyector (mm):	0.59	0.59	0.54	0.56	
Presión nominal (mbar):	28-30/37	28-30	50	37	
Tipo de Gas:	G30/G31	G30	G30	G30	
Entrada de calor nominal (kW) (Hs):	Máximo:	4.2	4.2	4.2	4.2
	Medio:	2.8	2.8	2.8	2.8
	Mínimo:	1.5	1.5	1.5	1.5
Consumo de gas (g/h):	Máximo:	305	305	305	305
	Medio:	200	200	200	200
	Mínimo:	110	110	110	110
Sistema de Ignición:	Ignitor de chispa eléctrica				
Tipo de garrafa:	Máx hasta 15 kg				

VENTILACIÓN

Su calentador consume oxígeno mientras está en funcionamiento. Para ello, se debe proporcionar una ventilación adecuada en las habitaciones en las que se utiliza el calentador. Esto asegura la eliminación de los productos de la combustión y permite la entrada de aire de reemplazo.

Una ventilación adecuada debería reducir considerablemente la posibilidad de que se produzca condensación. La siguiente tabla muestra los tamaños más pequeños de habitación adecuados para cada ajuste de calor y la superficie de ventilación que debe proporcionarse.

Volumen de la sala de estar:	Superficie de Ventilación:	
	Nivel Bajo	Nivel Alto
84 metros cúbicos	105 cm ²	105 cm ²

CONEXIÓN DEL CONTENEDOR

1. Al conectar el regulador al contenedor, evite torcer la manguera.

2. Abra lentamente la válvula del recipiente y verifique si hay alguna fuga de gas cepillando las conexiones con agua jabonosa. Una fuga de gas forma burbujas. En caso de fuga de gas, el aparato debe apagarse cerrando la válvula y desconectando el regulador de la botella. ¡NUNCA USES UN FÓSFORO!

1. Coloque el recipiente en su carcasa y coloque el cover trasero.

CÓMO CAMBIAR LA GARRAFA DE GLP

1. El recipiente debe reemplazarse en una atmósfera libre de llamas.

2. No fume mientras cambia la garrafa.

3. Cuando necesite reemplazar su contenedor vacío, cierre la válvula de la garrafa de gas.

4. Asegúrese de que el calentador esté completamente apagado.

5. Retire el regulador del contenedor vacío.

6. Siga los pasos descritos en "Conexión del calentador" para conectar una garrafa llena.

IMPORTANTE

1. Es importante que todas las conexiones de gas estén correctamente acopladas para evitar fugas. Use agua jabonosa en lugar de un fósforo para verificar las fugas de gas.

2. Coloque siempre su garrafa en posición vertical.

3. Si se utiliza un contenedor recién lleno, la ignición puede deteriorarse, ya que puede haber algo de gas inerte presente en el contenedor. En este caso, cambie el contenedor por otro que esté parcialmente utilizado.

4. Cuando enciende su calentador por primera vez o si ha pasado mucho tiempo desde la última vez que lo usó. Tenga en cuenta que primero encienda su calentador al aire libre (jardín o balcón). Lleve su calentador adentro después de 15 minutos.

5. No use su calentador mientras duerme.

No use su calentador en pisos de gran altura.

No use su calentador en sótanos, baños o dormitorios.

6. Este aparato conecta una manguera y un regulador.

La protección del aparato es para evitar el riesgo de incendio o lesiones por quemaduras y ninguna parte de ella debe retirarse permanentemente.

BOTÓN DE CONTROL:

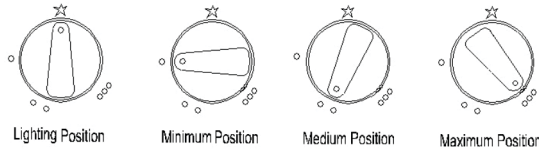

INSTRUCCIONES DE ENCENDIDO:

1. El calentador tiene cuatro configuraciones. Posición de encendido (Pos.1), Posición mínima (Pos.2), Posición media (Pos.3) y Posición máxima (Pos.4).

2. Abra el gas en el recipiente.

ENCENDIDO:

Usando una mano presione el botón de control durante 10 segundos, al mismo tiempo presione la tecla del encendedor piezoeléctrico con el dedo pulgar de la otra mano. Continúe este procedimiento hasta que se encienda el piloto. Aproximadamente 20 segundos después suelte el botón de control. En el momento en que se enciende el piloto significa que el calentador está en su posición mínima. Si la llama piloto se apaga, repita este procedimiento.

AJUSTES DE NIVEL DE CALOR:

- Para cambiar de mínimo a medio. Presione suavemente el botón de control y gírelo a la posición 2.
- Para cambiar de medio a máximo. Presione suavemente el botón de control y gírelo a la posición 3.

APAGADO:

Apague el gas en el contenedor. Si el calentador no se utilizará por un período de tiempo, desconecte el regulador de la garrafa y reemplace cualquier tapón o cubierta de protección de la válvula. Si el calentador no se apaga, no desconecte el regulador de la garrafa y retire la estufa al aire libre y deje que se agote el gas de la garrafa.

¡Atención! Asegúrese de que el botón de control esté bloqueado después de cambiar la posición de la perilla de control siguiendo la dirección de la flecha. El botón de control no se puede girar si no lo ha presionado.

ADVERTENCIA

1. Lea estas instrucciones antes de usar este aparato.
2. Utilice un regulador aprobado que esté ajustado a la presión de suministro de gas requerida.

3. No mantenga presionado el botón de encendido durante más de 40 segundos.

4. Nunca desconecte el regulador mientras la válvula de la garrafa esté abierta.

5. No cambie de garrafa dentro de áreas en las que exista fuego abierto.

6. No exponga su garrafa a zonas de calor extremo.

7. No ubique otra garrafa dentro del espacio/habitación en el que se utiliza su estufa.

8. No introduzca el dedo ni ningún objeto a través del panel frontal de la estufa.

9. Deje al menos 1 metro de distancia entre su estufa y otras fuentes de calor.

10. No permita que personas no autorizadas interfieran con su estufa.

11. No coloque el aparato debajo de un tomacorriente.
12. No utilice la estufa cerca de un baño, ducha o piscina, vehículos de ocio como caravanas o autocaravanas.

13. Esta estufa no debe utilizarse sin un recipiente de gas instalado para fines de estabilidad.

14. No cubra su calentador.

15. Las telas, ropa, tapices, visillos, ropa de cama y otros materiales inflamables pueden encenderse si se colocan contra las salidas de su estufa.

16. En caso de fuga, se deberá cerrar la válvula del aparato y desconectar el regulador de la garrafa.

17. Después de su uso, apague el aparato en la válvula de gas.

18. Úselo solo en un área bien ventilada.

ALMACENAMIENTO

1. Desconecte la garrafa.

2. Guarde el recipiente en un área bien ventilada, lejos de materiales combustibles.

3. El almacenamiento debe estar preferiblemente en un anexo, pero no debe estar en un sótano o piso de gran altura.

4. La estufa debe cubrirse en un ambiente seco y libre de polvo en su empaque original.

LIMPIEZA

1. Use un paño húmedo escurrido en una mezcla de agua jabonosa para limpiar el exterior y el área de almacenamiento de la garrafa de su estufa.

2. Asegúrese de que no entre agua en los quemadores ni en el área del piloto/encendido. Seque la estufa completamente antes de usarla.

3. No utilice limpiadores abrasivos, ya que pueden dañar el acabado de la pintura.

MANTENIMIENTO

1. Revise el tubo flexible entre el regulador y la garrafa antes de cada operación y reemplácelo si está deteriorado, desgastado o dañado.

2. Comuníquese con el personal autorizado si necesita algún mantenimiento importante.

3. Se recomienda que personal autorizado realice el mantenimiento del calentador cada dos años.