

 PRECAUCION: SUPERFICIE CALIENTE!
 PRECAUCION: RIESGO DE INCENDIO!

 PROTEGER EL MEDIO AMBIENTE DEPENDE DE TODOS	
	Proteja el medio ambiente: no deseché los equipos eléctricos o electrónicos en la basura doméstica.
	Por favor devuelva cualquier equipo eléctrico que ya no use a los puntos de recogida designados para su recogida. Esto ayuda a evitar los posibles efectos nocivos sobre el medio ambiente y la salud humana causados por la eliminación incorrecta de los aparatos eléctricos/electrónicos.
	Esto contribuirá al reciclaje y a otras formas de reutilización de aparatos eléctricos y electrónicos. Infórmese en sus autoridades locales acerca de la ubicación de los lugares de recolección de aparatos electrónicos para su reciclaje.

Horno Eléctrico Empotrable AL-BIO60

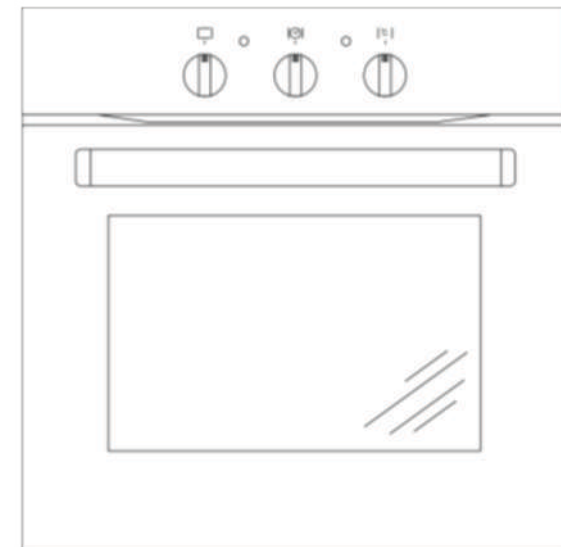

Descubre más productos
ingresando a nuestra web
www.allied.com.uy

Manual de instrucciones

ADVERTENCIA

- El aparato no debe ser utilizado por personas (incluidos niños) con capacidades físicas, sensoriales o mentales reducidas, o falta de experiencia y conocimiento, a menos que hayan recibido supervisión o instrucción. Los niños deben ser supervisados para que no jueguen con el aparato.
- Durante el uso, los aparatos se calientan. Se debe tener cuidado para evitar tocar los elementos calefactores dentro del horno, para cocinas y hornos.
- **ADVERTENCIA:** Las piezas accesibles pueden calentarse durante el uso. Los niños pequeños deben mantenerse alejados.
- No use limpiadores abrasivos fuertes o raspadores de metal afilados para limpiar el vidrio de la puerta del horno, ya que pueden rayar la superficie, lo que puede provocar la rotura del vidrio.
- Si durante la prueba de la Cláusula 11, el aumento de temperatura en el centro de la superficie inferior interna de un cajón de almacenamiento excede el especificado para las manijas que se mantienen por períodos breves en uso normal, las instrucciones deben indicar que estas superficies pueden calentarse.
- El horno debe estar apagado antes de quitar la protección y que, después de la limpieza, la protección debe volver a colocarse de acuerdo con las instrucciones.
- Detalles que indican la correcta instalación de los estantes.
- No se debe utilizar un limpiador a vapor.
- Asegúrese de que el aparato esté apagado antes de reemplazar la lámpara para evitar la posibilidad de descarga eléctrica.
- El aparato no debe instalarse detrás de una puerta decorativa para evitar el sobrecalentamiento.
- Desconexión del aparato después de la instalación, mediante enchufe accesible o interruptor en el cableado fijo.
- Si el cable de alimentación está dañado, debe ser reemplazado por el fabricante, su agente de servicio o personas calificadas de manera similar para evitar un peligro.
- Este aparato debe conectarse a un circuito que incorpore un interruptor de aislamiento al que pueda acceder el usuario después de la instalación, proporcionando una desconexión total de la fuente de alimentación. La desconexión puede lograrse incorporando un cambio el cableado fijo de acuerdo con las reglas de cableado.
- Este aparato puede ser utilizado por niños a partir de 8 años y personas con capacidades físicas, sensoriales o mentales reducidas o falta de experiencia y conocimiento si han recibido supervisión o instrucciones sobre el uso del aparato de forma segura y comprenden los peligros involucrados. Los niños no deben jugar con el aparato. La limpieza y el mantenimiento del usuario no deben ser realizados por niños sin supervisión.
- **ADVERTENCIA:** El aparato y sus partes accesibles se calientan durante el uso.
- Se debe tener cuidado para evitar tocar los elementos calefactores.
- Los niños menores de 8 años deben mantenerse alejados a menos que estén supervisados continuamente.

FUNCIONAMIENTO EN CASO DE EMERGENCIA

En caso de una emergencia, usted debe:

- Apague la función del horno y los controles de temperatura.
- Desconecte el enchufe de la red eléctrica.
- Llamar a un centro de servicio.
- Algunas fallas menores se pueden solucionar consultando las instrucciones que se dan en la siguiente tabla.

PROBLEMA	RAZÓN	ACCIÓN
El aparato no funciona.	Corte de energía / Fusible quemado.	Verifique la caja de fusibles de la casa, si hay un fusible quemado, reemplácelo por uno nuevo.
La luz del horno no funciona.	La bombilla está suelta o dañada.	Apriete o reemplace la bombilla fundida (consulte el capítulo Limpieza y mantenimiento).

DATOS TÉCNICOS

Voltaje	220-240V~ 50/60Hz
Potencia nominal	max. 2.0 kw
Dimensiones de la cocina H/W/D	59.5/ 59.5/ 53.0
Capacidad útil del horno *	58 litros
Peso	Aprox. 22kg

c. El vidrio interior salió de debajo del bloque fijo de plástico. Después de limpiar el vidrio interior, inserte el siguiente bloque fijo de plástico.

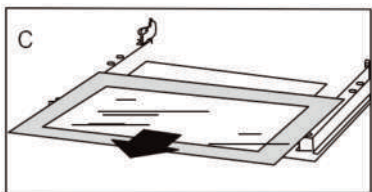

Instalación del vidrio interior

a. Después de limpiar el vidrio interior desde la parte superior hasta el bloque fijo de plástico.

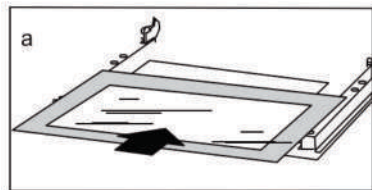

b. Instale el bloque fijo superior izquierdo y preste atención al botón de vista.

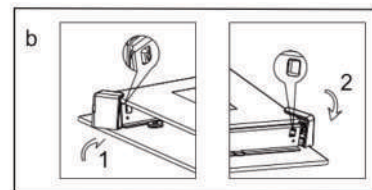

c. Inserte el dissipador de calor en el bloque fijo superior izquierdo.

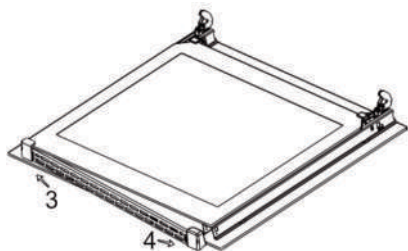

d. Inserte el bloque fijo superior derecho en el panel del radiador. Fije el bloque en el marco de hierro y preste atención a la posición de la tarjeta.

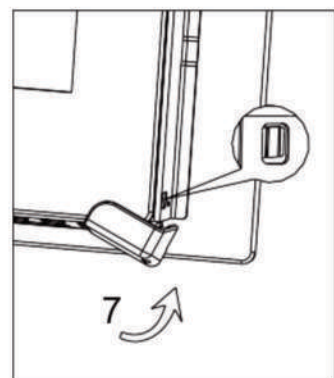
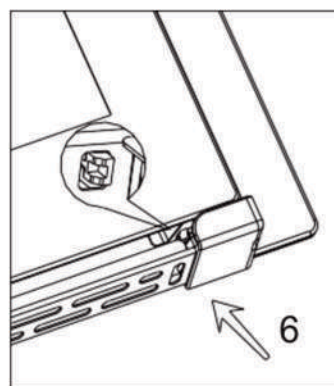
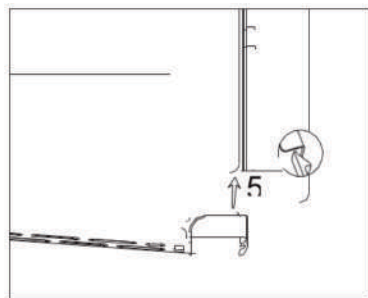

• Este aparato puede ser utilizado por niños a partir de los 8 años y por personas con capacidades físicas, sensoriales o mentales reducidas o falta de experiencia y conocimiento si han recibido supervisión o instrucciones sobre el uso del aparato de forma segura y comprenden los peligros involucrados. Los niños no deben jugar con el aparato. La limpieza y el mantenimiento del usuario no deben ser realizados por niños sin supervisión.

• Si usa alcohol en sus recetas, tenga en cuenta que las altas temperaturas pueden hacer que el alcohol se evapore e incluso se encienda en los elementos calefactores calientes.

• Cuando se usa calor residual para mantener la comida caliente, el alto nivel de humedad y condensación pueden causar corrosión en el horno. El panel de control, la encimera o el mueble también pueden dañarse. No apague el horno por completo mientras haya comida en su interior, pero seleccione la temperatura más baja posible para la función del horno que está utilizando. Esto asegurará que el ventilador continúe funcionando automáticamente.

• Cubra cualquier alimento que quede en el horno para mantenerlo caliente, ya que la humedad en los alimentos podría provocar daños por corrosión en el horno. Esto también evita que la comida se seque.

• Nunca cubra el piso del horno con papel de aluminio, ni coloque platos, sartenes, cacerolas o bandejas directamente sobre el piso del horno. Esto provocaría concentraciones de calor que podrían dañar el piso del horno.

El horno es excepcionalmente fácil de usar y extremadamente eficiente. Después de leer el manual de instrucciones, operar el horno será fácil.

Antes de ser embalado y enviado al fabricante, el horno se revisó minuciosamente en cuanto a seguridad y funcionalidad.

Antes de utilizar el aparato, lea atentamente el manual de instrucciones.

Siguiendo atentamente estas instrucciones, podrá evitar cualquier problema en el uso del aparato.

Es importante conservar el manual de instrucciones y guardarlo en un lugar seguro para poder consultarlo en cualquier momento.

Es necesario seguir atentamente las instrucciones del manual para evitar posibles accidentes.

¡Precaución!

No utilice el horno hasta que haya leído este manual de instrucciones. El horno está diseñado únicamente para uso doméstico. El fabricante se reserva el derecho de introducir modificaciones que no afecten al funcionamiento del aparato.

TABLA DE CONTENIDO

Instrucción de seguridad	5
Cómo ahorrar energía	7
Descripción del producto	8
Accesorio estándar / Detalles eléctricos	8
Instalación	9
Operación	10
Limpieza y mantenimiento	12
Funcionamiento en caso de emergencia	15
Datos técnicos	15

Retire la tapa de la luz girándola en sentido contrario a las agujas del reloj.

Desenchufe la bombilla en el sentido contrario a las agujas del reloj y retírela de su soporte.

Sustituya la bombilla por una de 25 W/300 °C, tipo enchufable (G9).

Vuelva a colocar la cubierta de la lámpara en su lugar.

No utilice ningún otro tipo de bombilla.

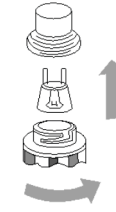

bombilla del horno

Quitando la puerta

a. La puerta del horno está completamente abierta.

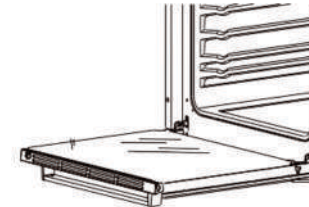

b. Las bisagras del pestillo completamente levantadas.

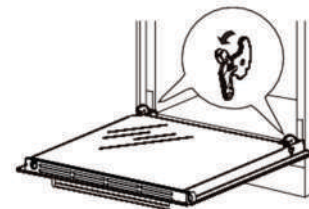

c. Cierre suavemente la puerta del horno hasta que escuche el sonido de enganche, una vez que lleguen a la posición de sujeción, con ambas manos sosteniendo la puerta y continúe empujando, tire hacia arriba al mismo tiempo para que el perno de la bisagra se retire del horno.

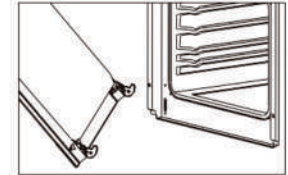
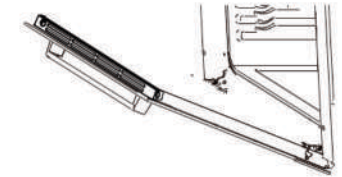

d. Después de la limpieza, la bisagra se alinea con el pestillo de la puerta del horno. Empuje hasta que se muerdan entre sí.

e. La puerta del horno está completamente abierta y empuje completamente el pestillo hacia abajo hasta su posición original. Instalación de la puerta del horno.

Retire el panel de vidrio interior

a. La puerta de vidrio tiene dos bloques fijos de plástico. Utilice un destornillador plano para insertarlo en el orificio del bloque fijo de plástico y haga palanca con cuidado.

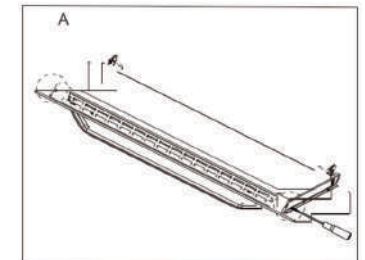

b. Retire el bloque fijo y los extremos superiores de la rejilla de ventilación de plástico.

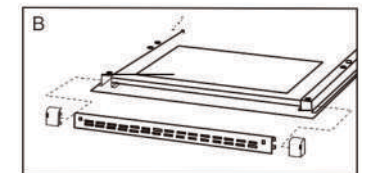

La puerta del horno debe estar cerrada mientras se hornea.

Cuando el horno está horneando, las partes accesibles pueden calentarse.

Se recomienda mantener a los niños alejados del horno.

LIMPIEZA Y MANTENIMIENTO

Al asegurar la limpieza y el mantenimiento adecuados de su cocina, puede tener una influencia significativa en el funcionamiento continuo y sin fallas de su electrodoméstico.

Antes de comenzar a limpiar, la cocina debe estar apagada y debe asegurarse de que todas las perillas estén en la posición “●”/”0”. No empiece a limpiar hasta que la olla se haya enfriado por completo.

¡Precaución! La cuchilla afilada siempre debe protegerse ajustando la cubierta (simplemente empújela con el pulgar). Es posible que se lastime, así que tenga cuidado al usar este instrumento y manténgalo fuera del alcance de los niños.

Se recomiendan productos de limpieza o lavado adecuados, como por ejemplo, cualquier tipo de líquidos o emulsiones para desengrasar. Si no se dispone de los productos recomendados, se aconseja utilizar una solución de agua templada con un poco de detergente líquido o productos de limpieza para fregaderos de acero inoxidable.

Horno

El horno debe limpiarse después de cada uso. Al limpiar el horno, la iluminación debe estar encendida para permitirle ver mejor las superficies.

La cámara del horno solo debe lavarse con agua tibia y una pequeña cantidad de detergente líquido.

Después de limpiar la cámara del horno, séquela.

Precaución

No utilice productos de limpieza que contengan materiales abrasivos para la limpieza y el mantenimiento del panel frontal de vidrio.

Limpieza a vapor

- Vierta 250 ml de agua (1 vaso) en un recipiente colocado en el horno en el primer nivel desde abajo.
- Cerrar la puerta del horno.
- Ajuste la perilla de temperatura a 50 °C, y la perilla de función a la posición inferior del calentador.
- Calentar la cámara del horno durante aproximadamente 30 minutos.
- Abrir la puerta del horno, limpiar el interior de la cámara con un paño o una esponja y lavar con agua tibia y detergente líquido.

¡Precaución! Posibles residuos de humedad o agua debajo de la olla pueden resultar de la limpieza con vapor.

Después de limpiar la cámara del horno, séquela.

Sustitución de la bombilla del horno

IMPORTANTE: Para evitar cualquier posibilidad de descarga eléctrica, asegúrese de que el aparato esté apagado antes de cambiar la bombilla.



Retire todos los estantes del horno, la bandeja de goteo y la rejilla lateral que está del mismo lado que la luz del horno.

INSTRUCCIONES DE SEGURIDAD

Asegúrese de que haya un enchufe conectado a tierra cerca (detrás de la unidad)

Se recomienda un circuito de alimentación dedicado para la unidad, pero no es obligatorio. Los aparatos eléctricos adicionales en el mismo circuito pueden exceder la clasificación de corriente (amperaje) para ese circuito. Si después de la instalación de su unidad. El disyuntor se dispara o el fusible falla repetidamente, entonces es probable que se requiera un circuito dedicado.

El aparato debe ser instalado únicamente por una persona calificada de acuerdo con las instrucciones proporcionadas. Una instalación incorrecta puede causar daños a personas, animales o daños a la propiedad.

El fabricante declina toda responsabilidad por instalación que pueda dañar a personas y animales y dañar la propiedad.

Importante: Es necesario cortar el suministro eléctrico al aparato antes de realizar cualquier ajuste o trabajo de mantenimiento en el mismo.

ADVERTENCIA:

Al usar este producto, siempre se deben tomar precauciones básicas, incluidas las siguientes:

Su horno empotrado es un electrodoméstico clasificado. Al igual que con cualquier aparato eléctrico y en particular con los calentadores eléctricos, se deben seguir precauciones básicas para reducir el riesgo de incendio, quemaduras, descargas eléctricas y/u otras lesiones graves o la muerte.

- El aparato se calienta durante el funcionamiento. Tenga cuidado de no tocar las partes calientes del interior del horno.
- Este electrodoméstico no está diseñado para que lo usen personas (incluidos los niños) con capacidades físicas, sensoriales o mentales reducidas, o

falta de experiencia y conocimiento, a menos que una persona responsable de su seguridad les haya supervisado o instruido sobre el uso del electrodoméstico. Los niños deben ser supervisados para asegurarse de que no jueguen con el aparato. ¡Durante el funcionamiento, el contacto directo con la cocina puede causar quemaduras!

• Asegúrese de que los elementos pequeños del equipo doméstico, incluidos los cables de conexión, no toquen el horno caliente o la encimera, ya que el material aislante de este equipo no suele resistir las altas temperaturas.

• No deje la olla desatendida cuando esté friendo. Los aceites y las grasas pueden incendiarse debido al sobrecalentamiento o al rebosar.

• No coloque recipientes de más de 15 kg sobre la puerta abierta del horno y recipientes de más de 25 kg sobre la placa de cocción.

• No utilice productos de limpieza agresivos ni objetos metálicos afilados para limpiar la puerta, ya que pueden rayar la superficie, lo que podría provocar que el vidrio se agriete.

• No utilice la cocina en caso de avería técnica. Cualquier avería debe ser reparada por una persona debidamente calificada y autorizada.

• No utilice la cocina en caso de avería técnica. Cualquier avería debe ser reparada por una persona debidamente calificada y autorizada.

• En caso de cualquier incidencia provocada por una avería técnica, desconecte la alimentación y comuníquela al centro de servicio para que la reparen.

• Las reglas y disposiciones contenidas en este manual de instrucciones deben ser observadas estrictamente. No permita que nadie que no esté familiarizado con el contenido de este manual de instrucciones opere la cocina.

- La cocina no debe limpiarse con equipo de limpieza a vapor. Los paneles adyacentes al horno deben ser de material resistente al calor.
- Los gabinetes con revestimiento exterior deben ensamblarse con pegamentos que puedan soportar temperaturas de hasta 100 °C.
- Mantenga los materiales combustibles, tales como: cortinas, muebles, almohadas, ropa, ropa de cama, papel, etc., al menos a 3 pies (0,9 metros) de los lados delantero y trasero del calentador. No use esta unidad en áreas donde pueda haber gasolina, pintura u otros líquidos inflamables o sus vapores asociados.
- Para reducir el riesgo de incendio, no coloque ni instale esta unidad en áreas donde los conductos de ventilación o circulación puedan bloquearse.
- El cable de alimentación de la unidad debe estar conectado a un tomacorriente de 220-240 V correctamente conectado a tierra y protegido. Siempre use protección contra fallas a tierra donde lo requiera el código eléctrico. Para reducir el riesgo de incendio, evite pasar el cable de alimentación por debajo de alfombras y moquetas, etc. Mantenga el cable de alimentación alejado de áreas de mucho tráfico donde pueda representar un riesgo de tropiezo.
- Evite el uso de un cable de extensión, que puede sobrecalentarse y provocar un incendio.
- Al transportar o almacenar la unidad, manténgala en un lugar seco, libre de polvo, vibraciones excesivas u otros factores que puedan dañar la unidad.
- No opere ningún horno con un cable o enchufe dañado o después de que el calentador no funcione correctamente, se haya caído o dañado de alguna manera. Devuelva el horno a un centro de servicio autorizado para que lo revisen.
- Si el cable de alimentación está dañado, debe reemplazarse por un cable o ensamblaje especial disponible del fabricante o su agente de servicio.
- Utilice este horno únicamente como se describe en este manual. Cualquier otro uso no recomendado por el fabricante puede provocar incendios, descargas eléctricas o lesiones a las personas.
- Este electrodoméstico no está diseñado para que lo usen personas (incluidos los niños) con capacidades físicas, sensoriales o mentales reducidas, o falta de experiencia y conocimiento, a menos que una persona responsable de su seguridad les haya supervisado o instruido sobre el uso del electrodoméstico. Los niños deben ser supervisados para asegurarse de que no jueguen con el aparato.
- Nunca agregue agua fría a los alimentos en una bandeja universal caliente o en una bandeja para hornear, ni directamente sobre los alimentos en un horno caliente. El vapor generado puede causar quemaduras graves o escaldaduras y el cambio repentino de temperatura puede dañar el esmalte.
- No levante el horno por el asa.

Uso del temporizador:

El minutero se puede utilizar independientemente de una función de cocción del horno durante un período de tiempo de hasta 120 minutos.

Para configurar el temporizador, gire la perilla completamente en el sentido de las agujas del reloj hasta que se detenga y luego gírela en el sentido contrario al de las agujas del reloj hasta el tiempo requerido.

El período de tiempo establecido expirará cuando la perilla de control llegue a cero, sonará una breve señal audible.

Selección del modo de funcionamiento manual:

Gire la perilla de control en el sentido de las agujas del reloj hasta el símbolo de operación manual  para cocción continua.

Para detener el horno girando la perilla de control a "0".

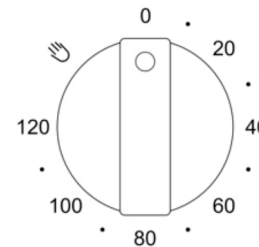

OPERACIÓN:

Funciones del horno



Luz del horno - control de luz separado que permite encender la luz, incluso cuando el horno no está cocinando, por ejemplo, al lavar la cámara del horno.



Ventilador y rejilla - este método de cocción utiliza el elemento superior junto con el ventilador, lo que ayuda a proporcionar una rápida circulación del calor. Esta función es adecuada donde se requiere un dorado rápido y "sellar" los jugos, como bistecs, hamburguesas, algunas verduras, etc.



Horno con ventilador - este método de cocción utiliza el elemento de circulación mientras el ventilador distribuye el calor. Esto da como resultado un proceso de cocción más rápido y económico. El horno ventilado permite cocinar alimentos simultáneamente en diferentes estantes, evitando la transmisión de olores y sabores de un plato a otro.



Parrilla - este método de cocción utiliza solo la parte interna del elemento superior, que dirige el calor hacia abajo sobre la comida.

Esta función es adecuada para asar a la parrilla pequeñas porciones de alimentos como tocino, tostadas y carne, etc.

Luces de señal de cocción:

El encendido del horno se indica mediante dos luces de señalización, amarilla y roja.

La luz amarilla encendida significa que el horno está funcionando.

Si la luz roja se apaga, significa que el horno ha alcanzado la temperatura establecida. Si una receta recomienda colocar los platos en un horno precalentado, por ejemplo, 200°C, la temperatura establecida no se alcanza hasta que la luz roja se apaga por primera vez.

Durante la cocción, la luz roja se enciende y apaga temporalmente para mantener la temperatura dentro del horno.

La luz de señal amarilla también puede encenderse cuando la luz del horno dentro de la cámara está encendida.

Precaución

Al seleccionar cualquier función de calefacción (encender un calentador, etc.), el over solo se encenderá después de que se haya seleccionado una temperatura distinta de cero en la perilla de temperatura.

Antes de conectar el horno a la red eléctrica, es importante leer la información de la placa de características y el esquema de conexión.

DIAGRAMA DE CONEXIÓN

¡Precaución! Voltaje de elementos curativos 220V-240V

¡Precaución! en caso de cualquier conexión, el cable de seguridad debe conectarse al terminal PE ⊕.

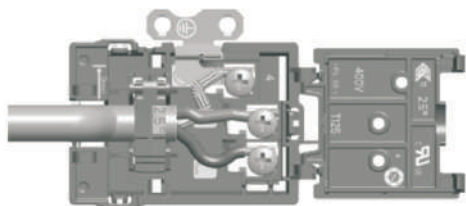

Para 220V-240V monofásico conectado a tierra, conecte el cable marrón a L y el cable azul a N, el cable de seguridad (verde amarillo) conecte a ⊕.

OPERACIÓN

Antes del primer uso

- Retire el embalaje, limpie el interior del horno.
- Saque y lave los accesorios del horno con agua tibia y un poco de detergente líquido.
- Encienda la ventilación de la habitación o abra una ventana.

- Calentar el horno (a una temperatura de 250°C, durante aprox. 30 min.), quitar las manchas y lavar cuidadosamente.

¡Importante!

El interior del horno solo debe lavarse con agua tibia y una pequeña cantidad de detergente líquido.

Encendido y Apagado:

Establezca las condiciones requeridas de trabajo del horno, su temperatura y un modo de calentamiento.

Coloque la perilla en la posición requerida, girándola a la derecha.

Funciones y funcionamiento del horno:

El horno se puede calentar utilizando el elemento calefactor trasero. El funcionamiento del horno se controla mediante la perilla de función del horno para configurar una función requerida, debe girar la perilla a la posición seleccionada. Si como la perilla del regulador de temperatura para establecer una temperatura requerida, debe girar la perilla a la posición seleccionada.

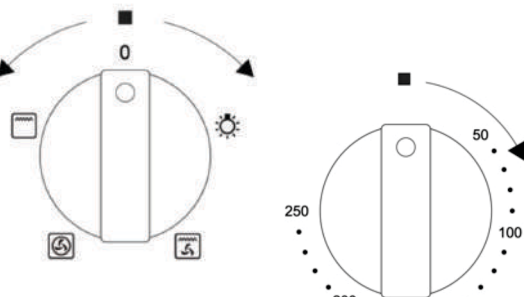

El horno se puede apagar colocando ambas perillas en la posición. "●" / "0".

CÓMO AHORRAR ENERGÍA



El uso responsable de la energía no solo ahorra dinero, sino que también ayuda al medio ambiente. ¡Así que ahorremos energía! Y así es como puedes hacerlo.

No destapar la sartén con demasiada frecuencia.

(¡una olla vigilada nunca hierve!)
No abra la puerta del horno innecesariamente a menudo.

Apague el horno a tiempo y aproveche el calor residual.

Para tiempos de cocción prolongados, apague las zonas de calentamiento de 5 a 10 minutos antes de terminar de cocinar, esto ahorra hasta un 20% de energía. Utilice el horno únicamente cuando cocine platos más grandes.

La carne de hasta 1 kg se puede preparar de forma más económica en una sartén sobre la placa de cocina.

Aproveche el calor residual del horno.

Si el tiempo de cocción es superior a 40 min apagar el horno 10 minutos antes de la hora de finalización.

¡Importante! Cuando utilice el temporizador, establezca tiempos de cocción más cortos de acuerdo con el plato que se esté preparando.

Asegúrese de que la puerta del horno esté bien cerrada

El calor puede filtrarse a través de derrames en los sellos de las puertas. Limpie cualquier derrame inmediatamente.

No instale la cocina cerca de frigoríficos/congeladores.

De lo contrario, el consumo de energía aumenta innecesariamente.

DESEMBALAJE



Durante el transporte, se utilizó un embalaje protector para proteger el aparato contra cualquier daño. Después de desembalar, deseché todos los elementos del embalaje en un manera que no cause daño al medio ambiente.

Todos los materiales utilizados para el embalaje del aparato son respetuosos con el medio ambiente; son 100% reciclables y están marcados con el símbolo correspondiente.

¡Precaución! Durante el desembalaje, los materiales de embalaje (bolsas de polietileno, piezas de poliestireno, etc.) deben mantenerse fuera del alcance de los niños.

ELIMINACIÓN DEL APARATO



Los electrodomésticos viejos no deben desecharse simplemente con la basura doméstica normal, sino que deben entregarse a un centro de recolección y reciclaje de equipos eléctricos y electrónicos.

Un símbolo que se muestra en el producto, el manual de instrucciones o el embalaje muestra que es apto para el reciclaje.

Los materiales utilizados en el interior del aparato son reciclables y están etiquetados con información al respecto. Reciclando materiales o otras partes de dispositivos usados, está haciendo una contribución significativa a la protección de nuestro ambiente.

Las autoridades locales pueden proporcionarle información sobre los centros de eliminación apropiados para los dispositivos usados.

DESCRIPCIÓN DEL PRODUCTO

Panel de control

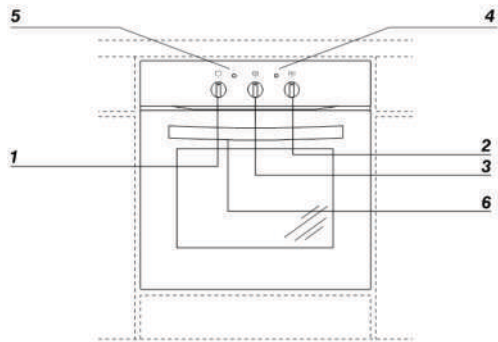

- 1) Perilla de selección de función del horno.
- 2) Perilla de control de temperatura.
- 3) Temporizador.
- 4) Indicador luminoso del regulador de temperatura (Rojo).
- 5) Luz de señal de operación de función (Amarillo).
- 6) Manija de la puerta del horno.

Características del producto

- 4 funciones del horno
- Clase de eficiencia energética A
- Ventilador
- Puerta desmontable con doble acristalamiento
- Vidrio de la puerta interior extraíble
- Rejilla lateral cromada extraíble
- Recubrimiento resistente a las marcas
- Luz del horno
- Temporizador mecánico de 120 minutos

Accesorios estándar



1x Bandeja para hornear.

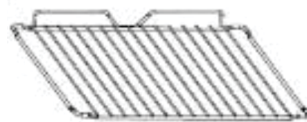

1x Estante del horno.



4x Tornillo (St4 x 35).

Detalles técnicos

Tensión nominal: 220-240V, 50-60Hz
 Conexión de la fuente de alimentación: 13A (Salida con fusible conmutado de doble polo con espacio de contacto de 3 mm)
 Nominal máx. fuerza: 2.2 kW
 Cable de alimentación principal: 3 x 1.5mm²
 Luz del horno: 25W/300°C, tipo de complemento (G9)

INSTALACIÓN

El área de la cocina debe estar seca y ventilada y equipada con ventilación eficiente. Al instalar el horno, se debe garantizar un fácil acceso a todos los elementos de control.

Este es un horno empotrado, y su pared trasera y una pared lateral se pueden colocar junto a un mueble alto o una pared. El revestimiento o enchapado utilizado en muebles empotrados debe aplicarse con un adhesivo resistente al calor (100°C). Esto evita la deformación de la superficie o el desprendimiento del revestimiento.

Practique una abertura con las dimensiones indicadas en el esquema para colocar el horno.

Asegúrese de que el enchufe de red esté desconectado y luego conecte el horno a la red eléctrica.

Inserte el horno completamente en la abertura sin permitir que se caigan los cuatro tornillos en los lugares que se muestran en el diagrama.

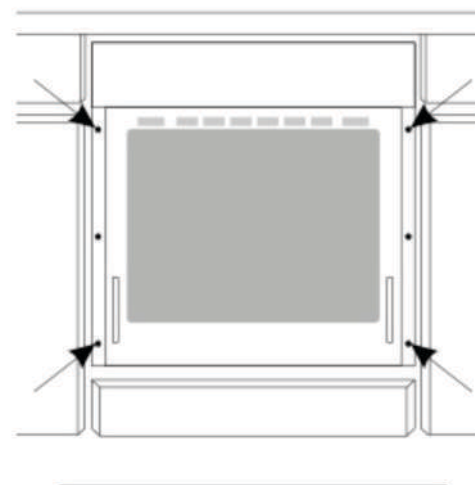
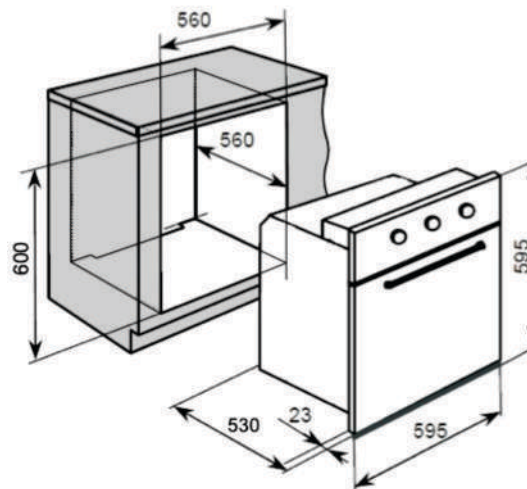

	Dimensión del producto	Dimensión de apertura
Altura:	595 mm	600 mm
Ancho:	595 mm	560 mm
Profundidad:	530 mm	560 mm (mínimo)

INSTALACIÓN

¡Advertencia!

Todo el trabajo eléctrico debe ser realizado por un electricista debidamente calificado y autorizado. No se deben realizar alteraciones o cambios intencionados en el suministro eléctrico.

Pautas de ajuste

El horno está fabricado para trabajar con corriente alterna monofásica (220V-240V/ 50Hz). El esquema de conexión se encuentra también en la tapa de la caja de conexiones. Recuerde que el cable de conexión debe coincidir con el tipo de conexión y la potencia nominal del horno.

El cable de conexión debe estar asegurado en una abrazadera de alivio de tensión.

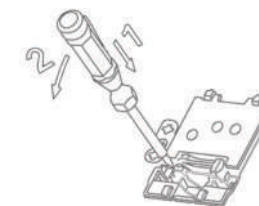
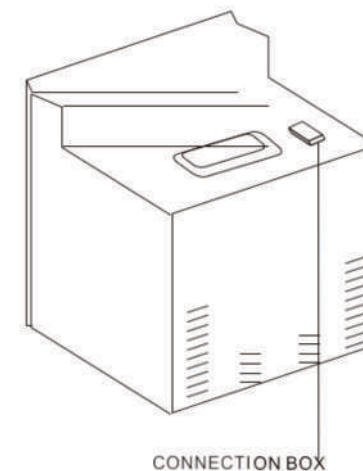

¡Advertencia!

Recuerde conectar el circuito de seguridad al terminal de la caja de conexiones marcado con \ominus . El suministro eléctrico del horno debe tener un interruptor de seguridad que permita cortar la alimentación en caso de emergencia. La distancia entre los contactos de trabajo del interruptor de seguridad debe ser de al menos 3 mm.